

# I G A - C 本体外觀寸法図

尺度	1/1	製図	設計	検図	分類	I G A - C
公差		発行			品名	I G A - C 本体(V=3.8)
					図番	
レ ッ ク 株 式 会 社						

# I G A - C 本体外觀寸法図

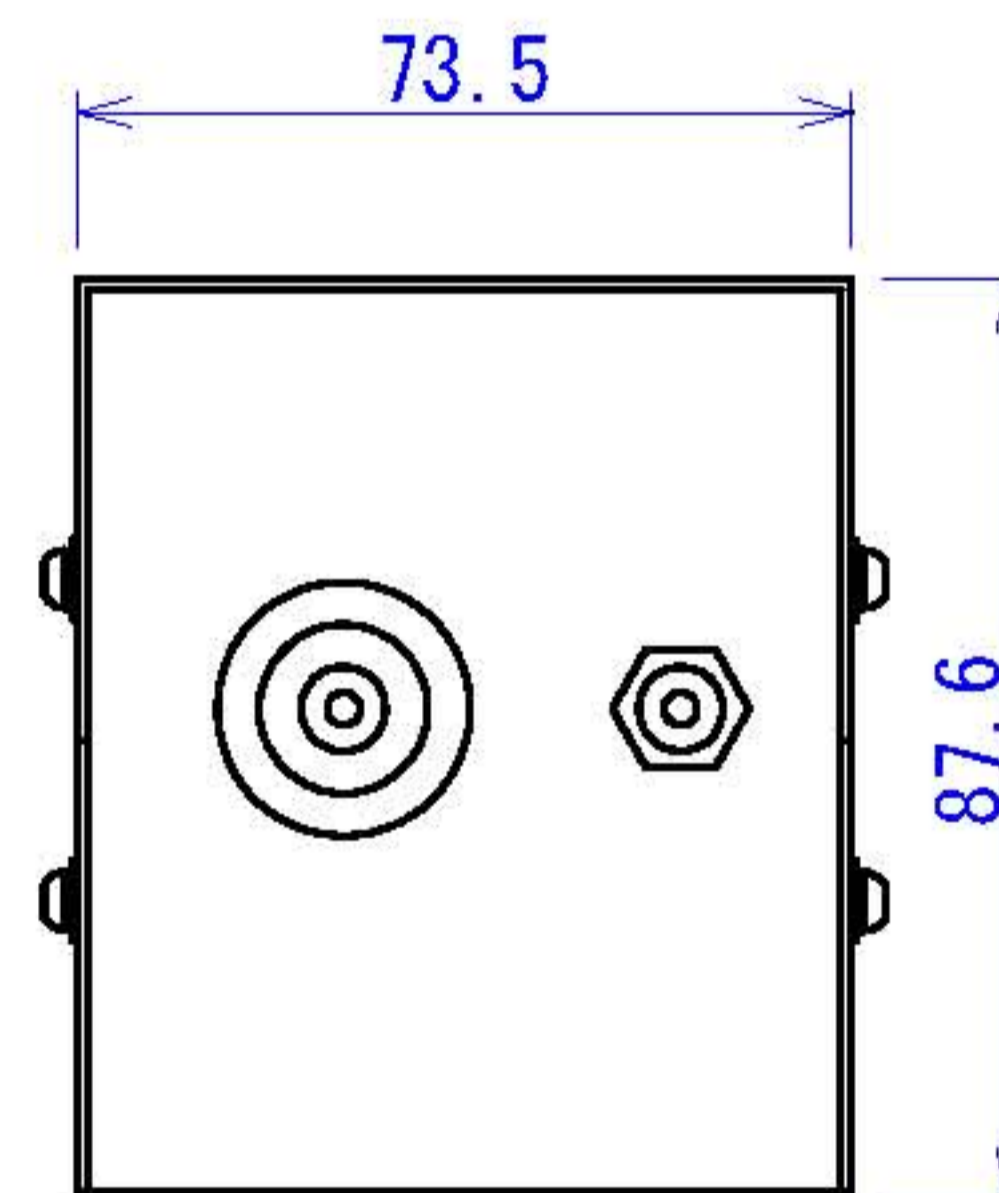
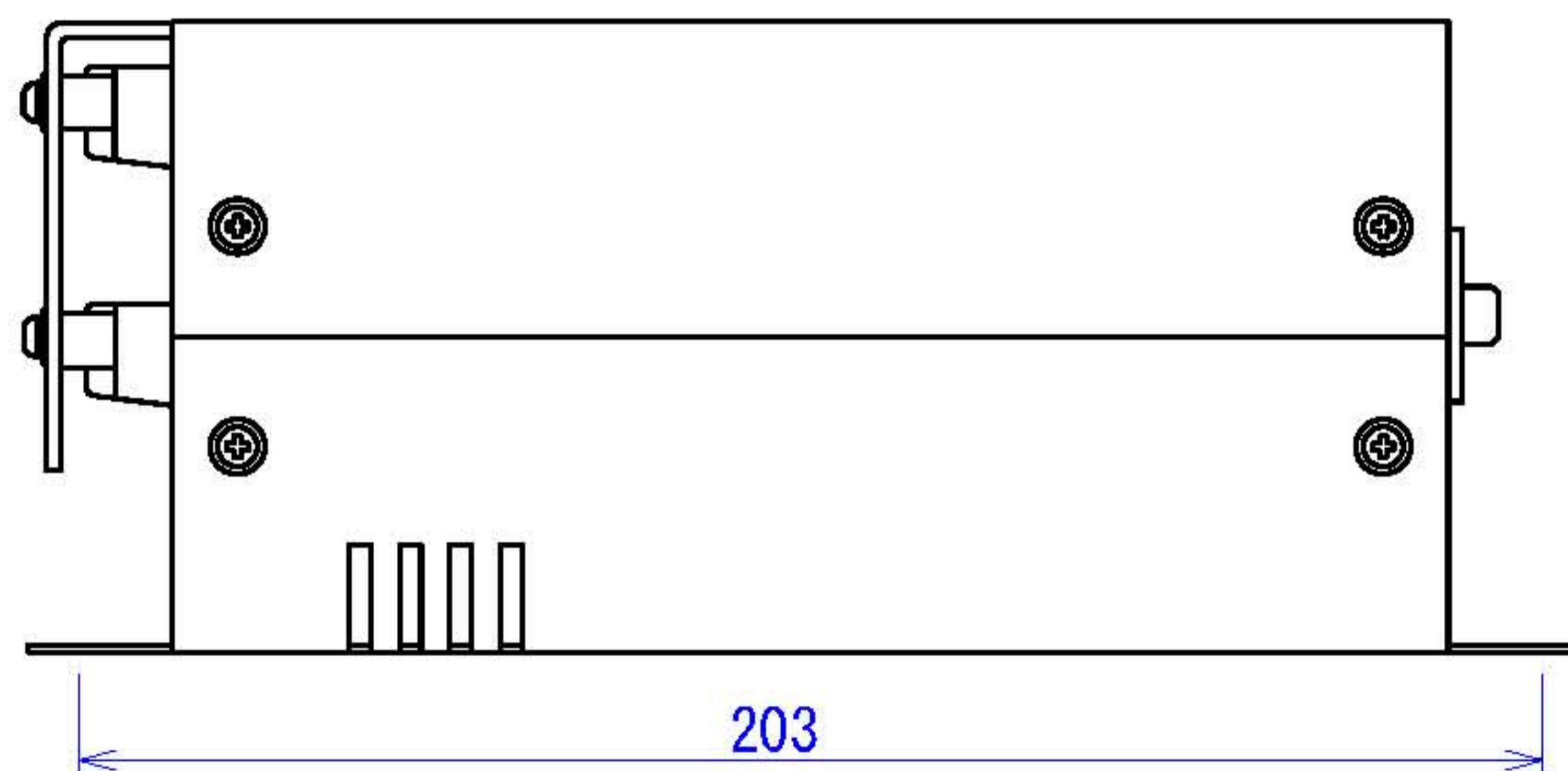
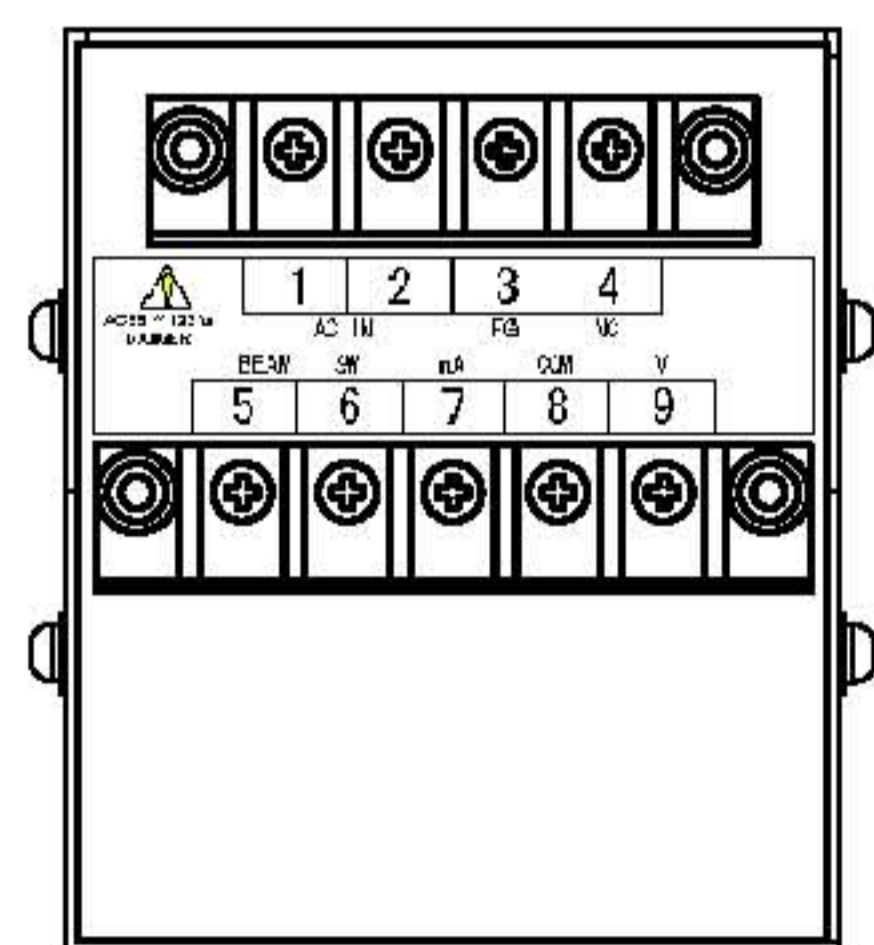
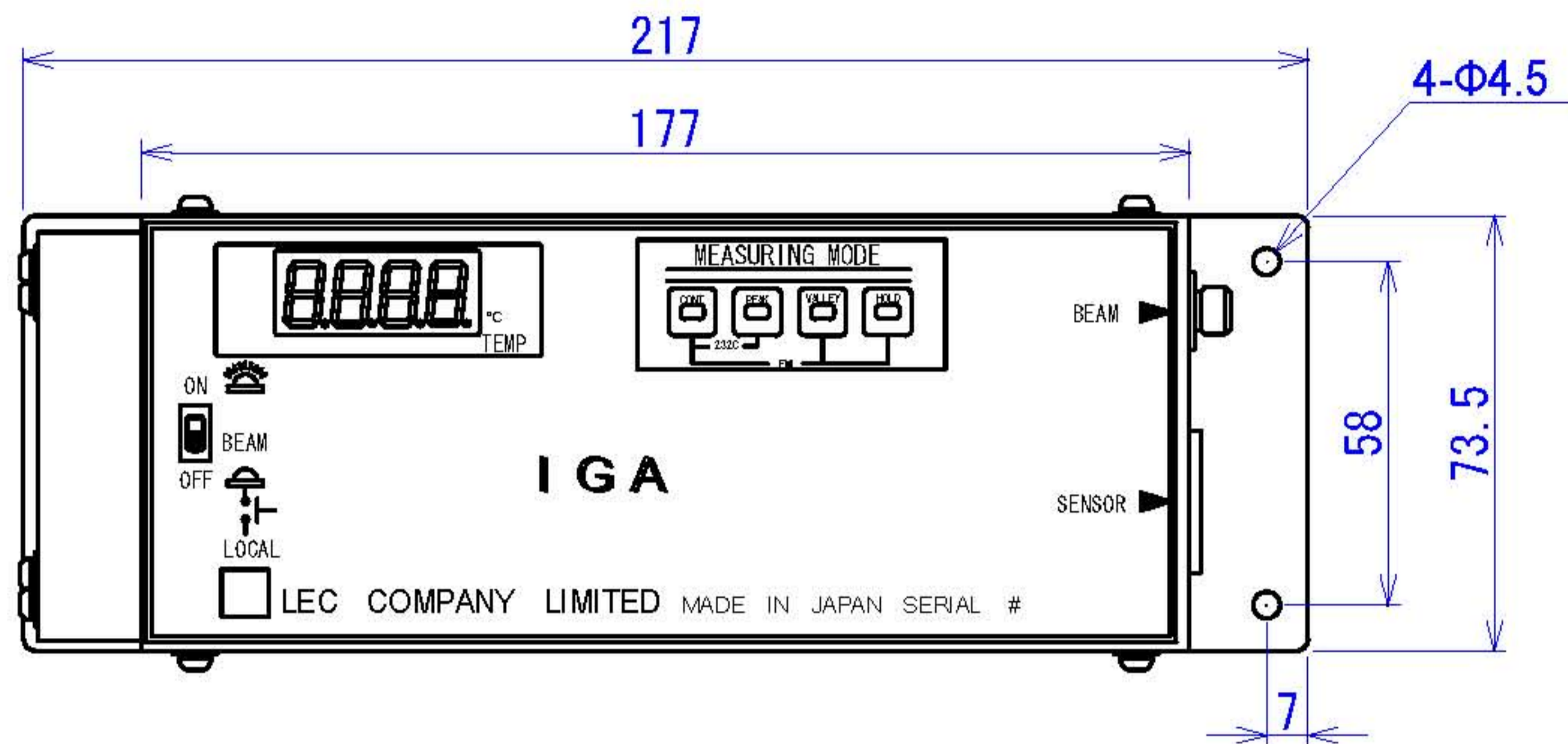
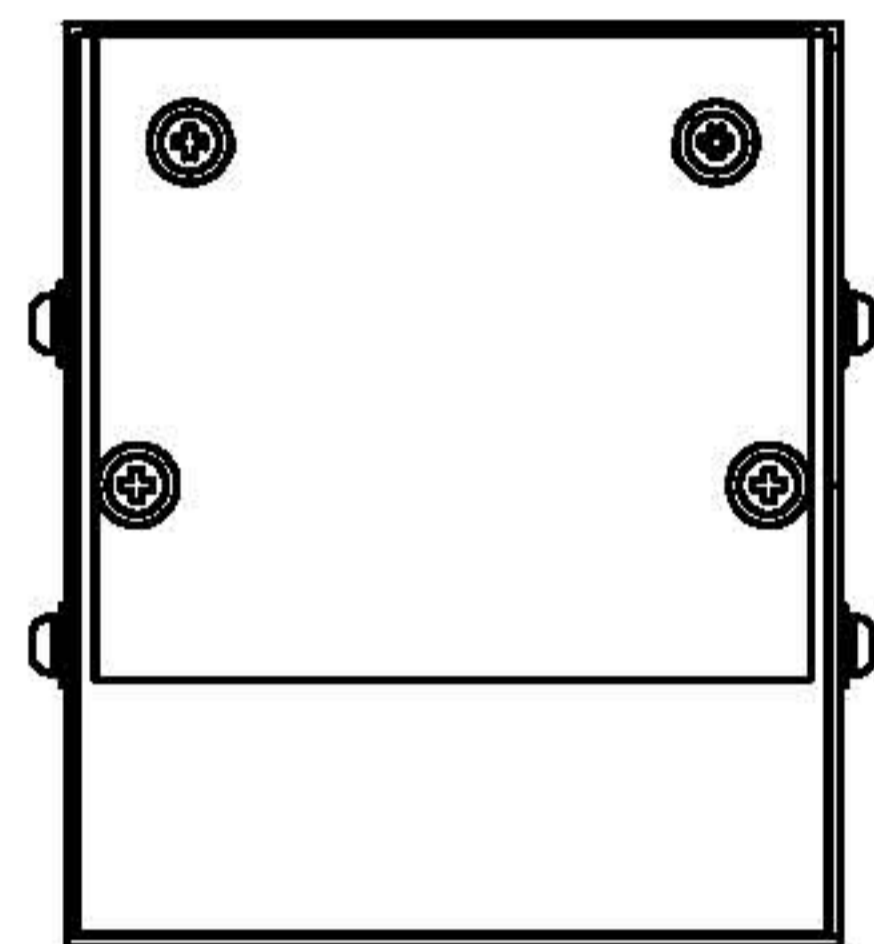
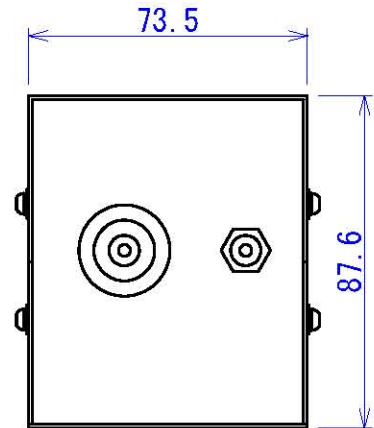
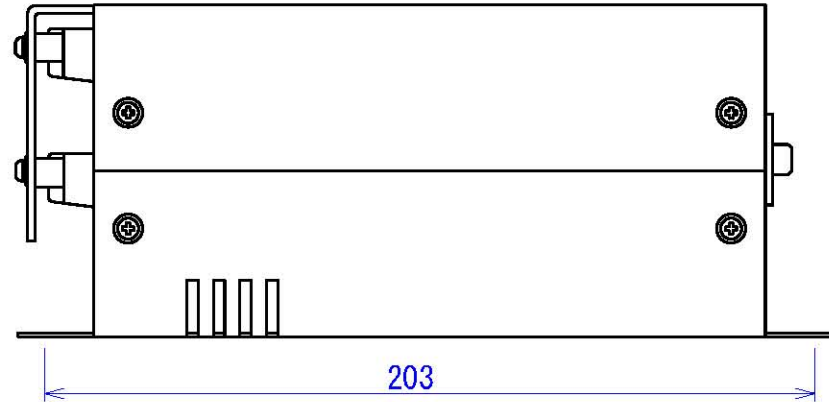
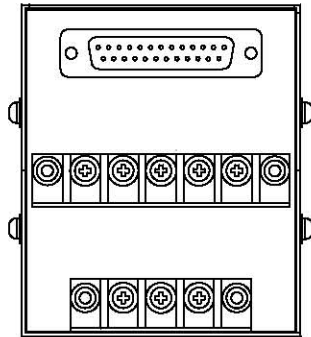
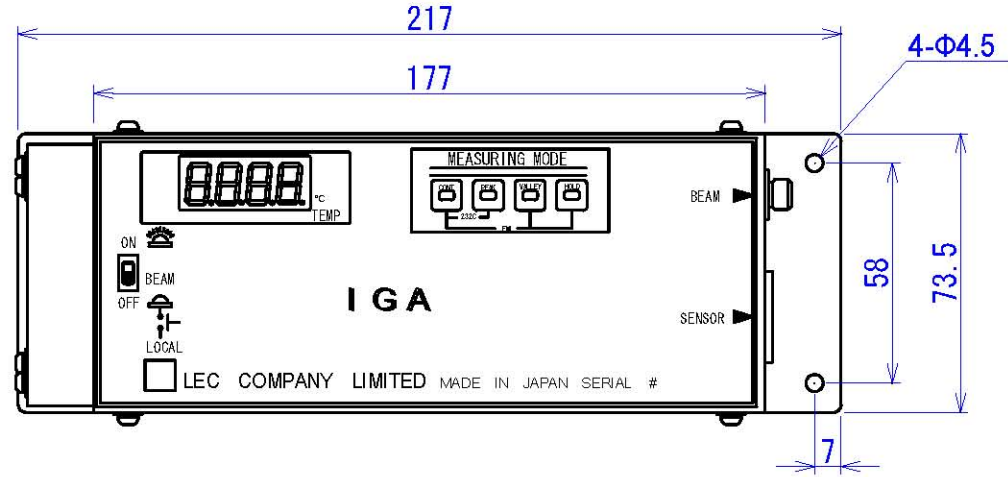
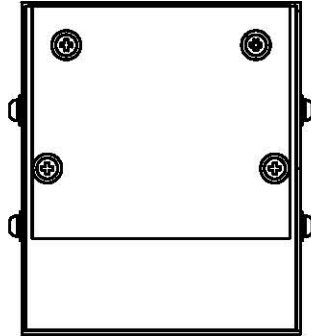

尺度	1/1	製図	設計	検図	分類	I G A - C
公差		発行			品名	I G A - C 本体(V=3.9)
					図番	
レ ッ ク 株 式 会 社						

# IGA - C 本体外観寸法図

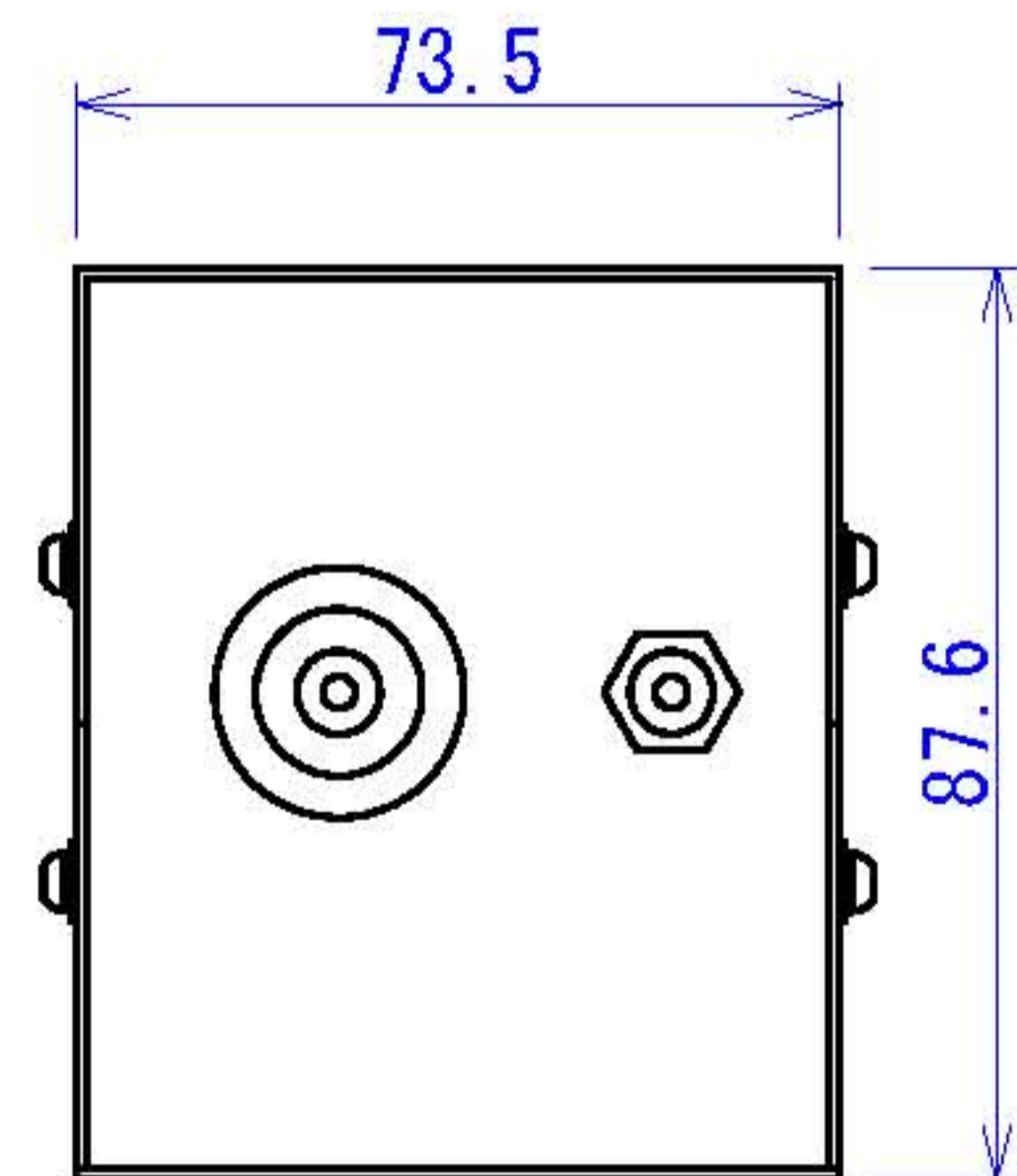
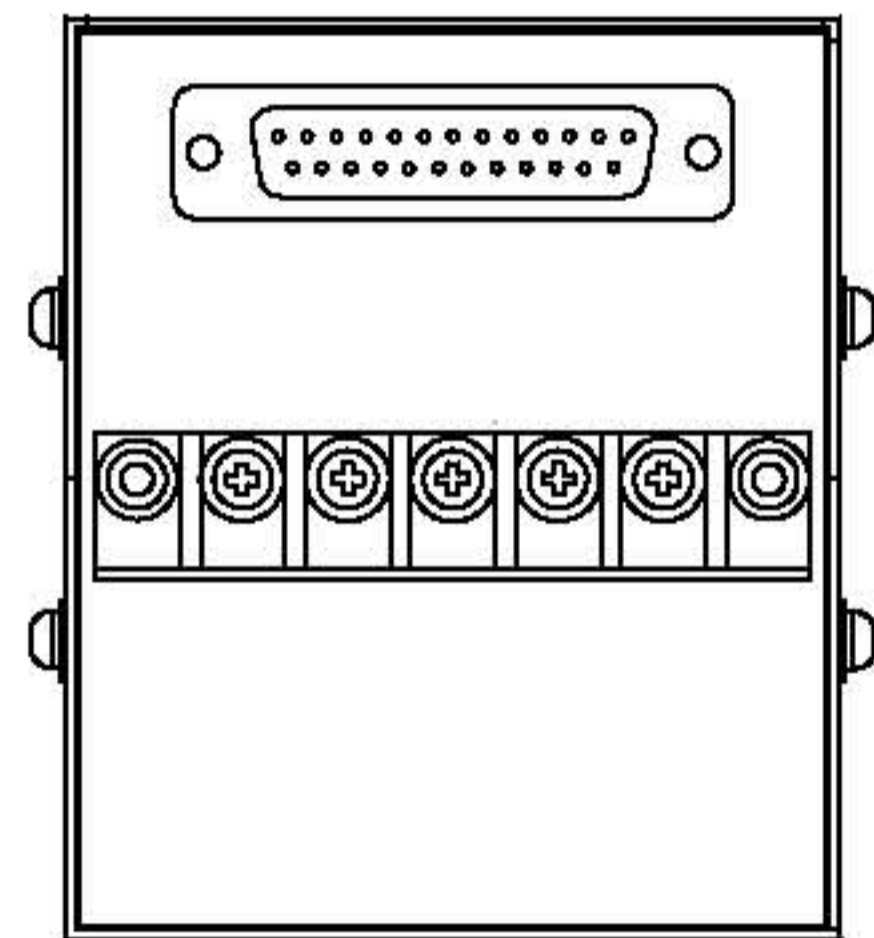
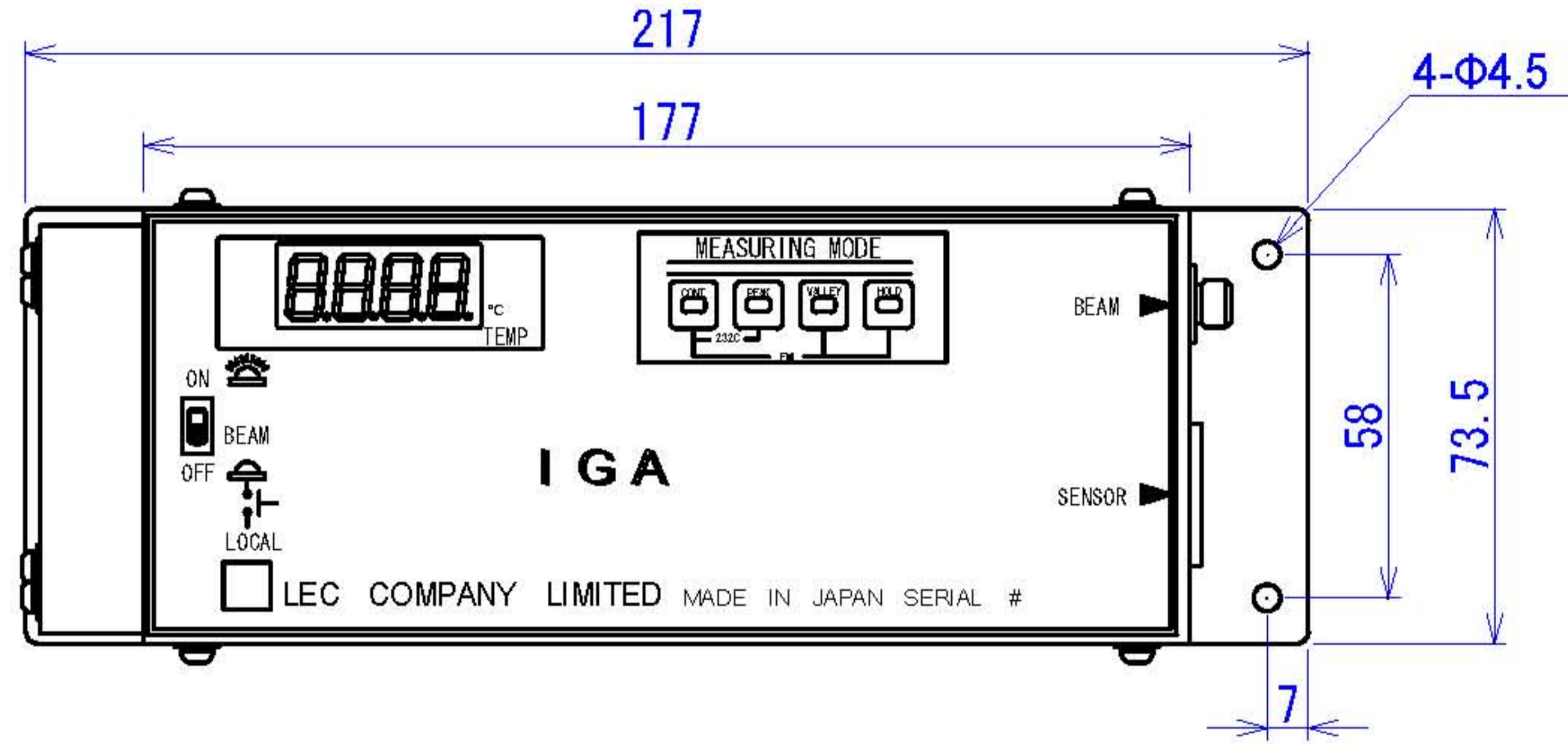
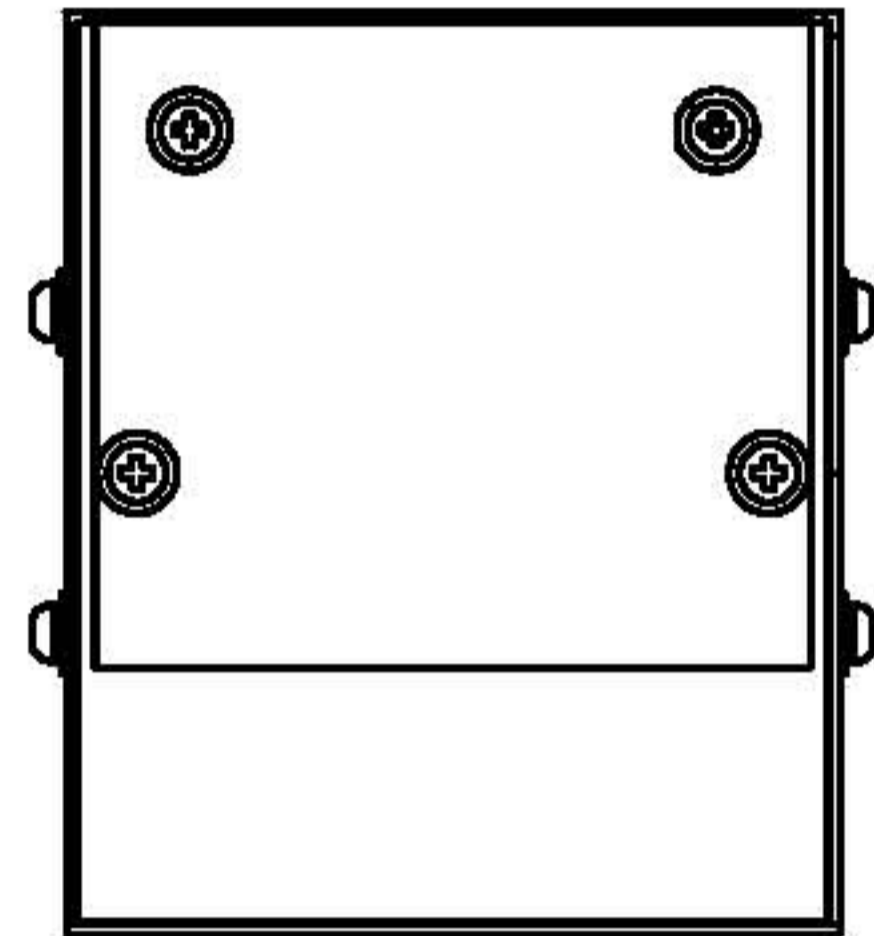
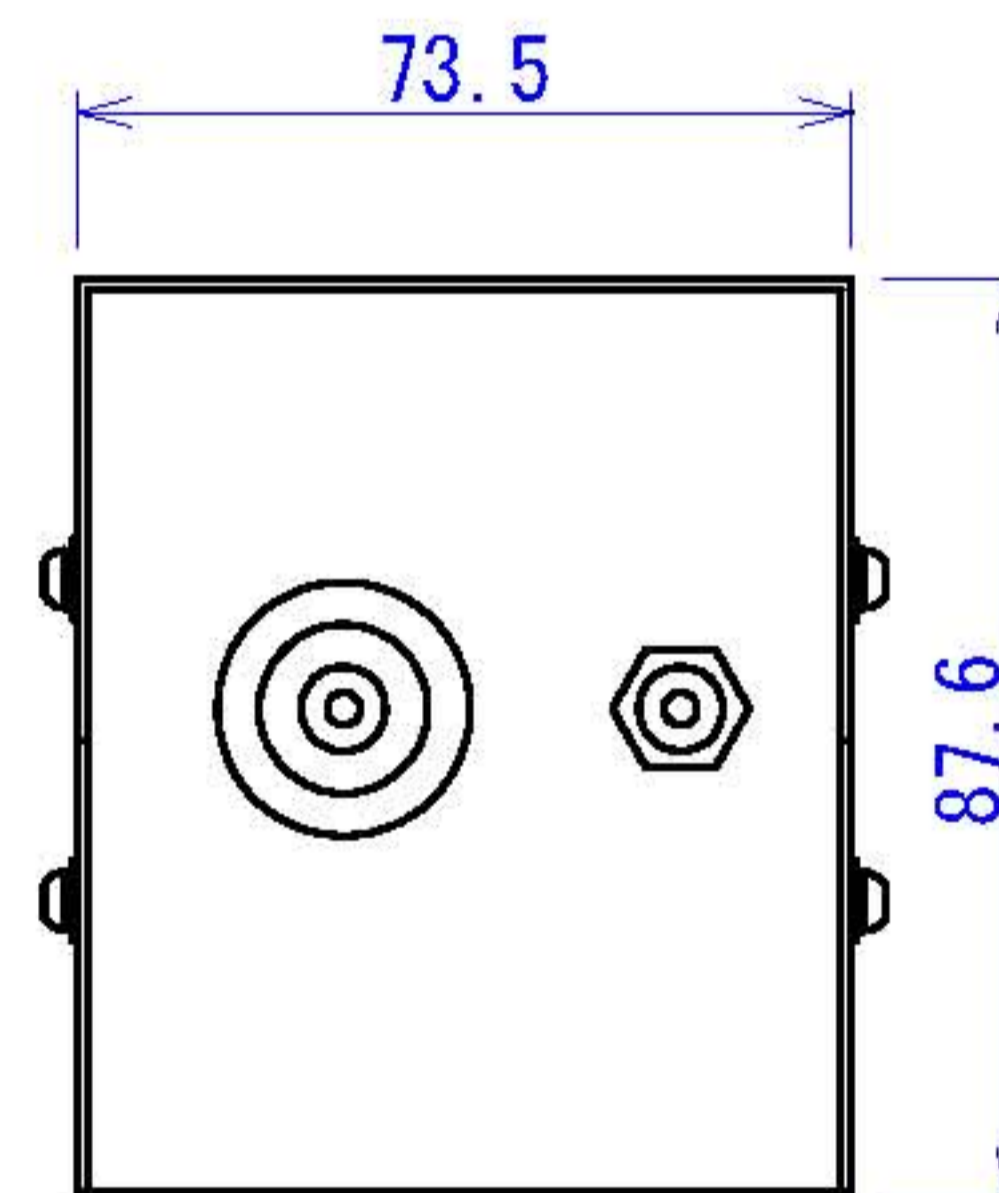
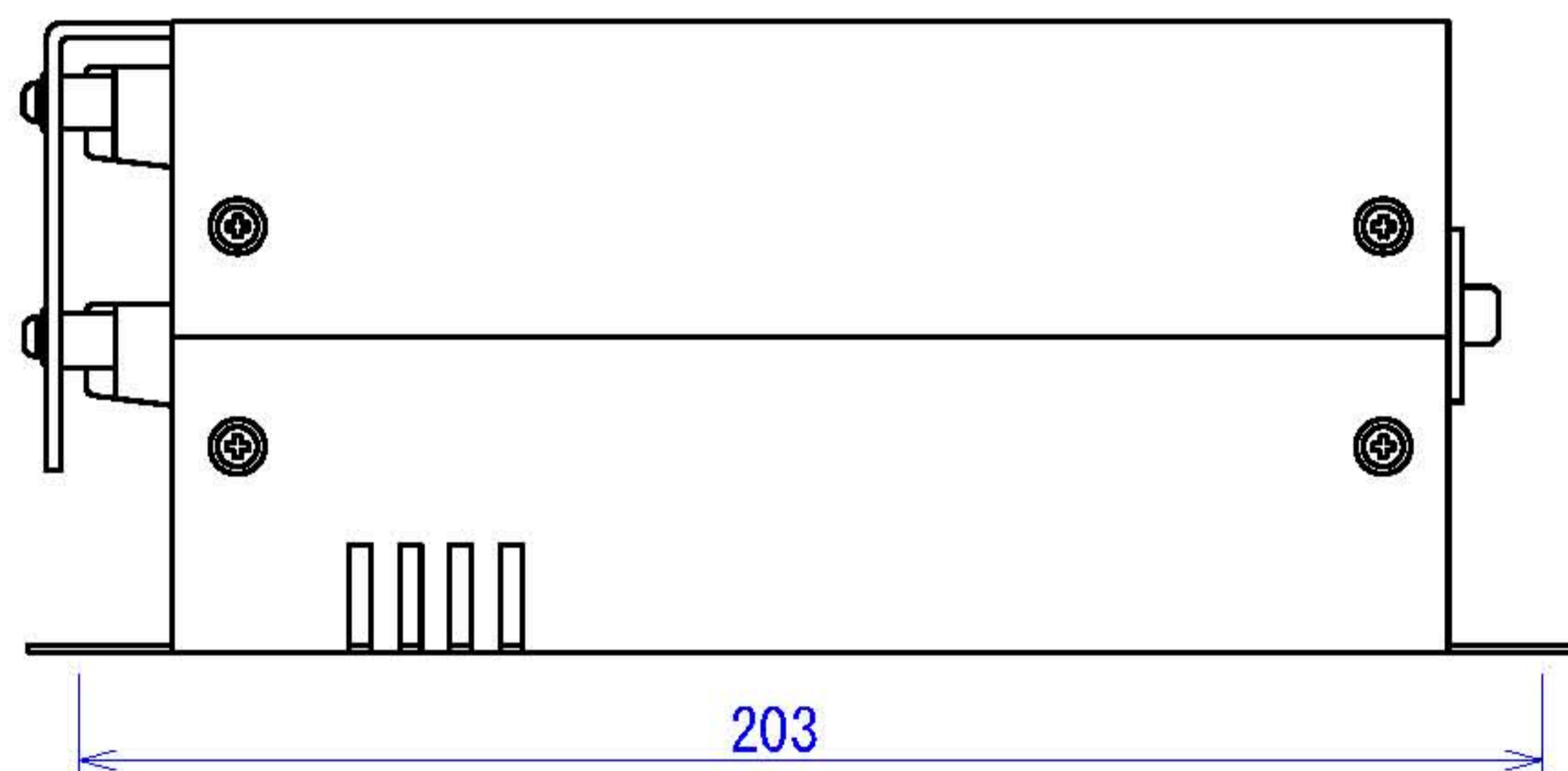
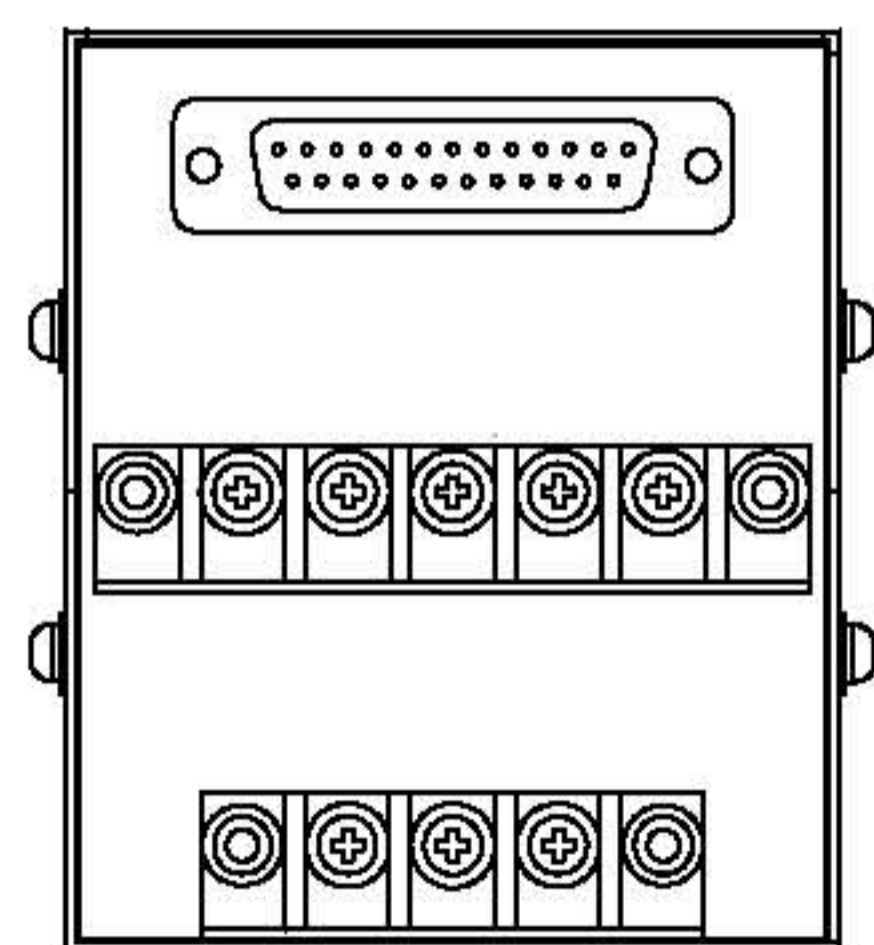
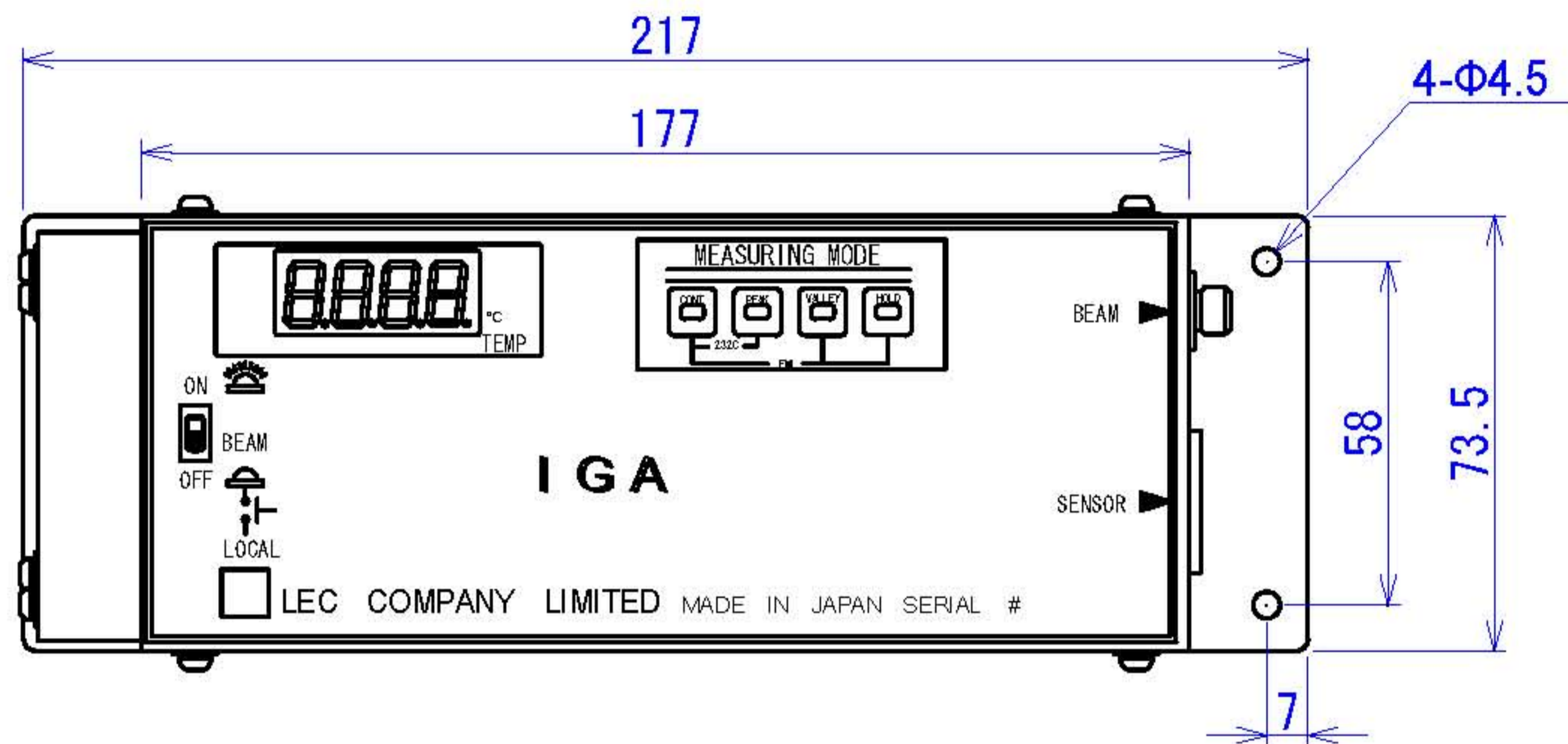
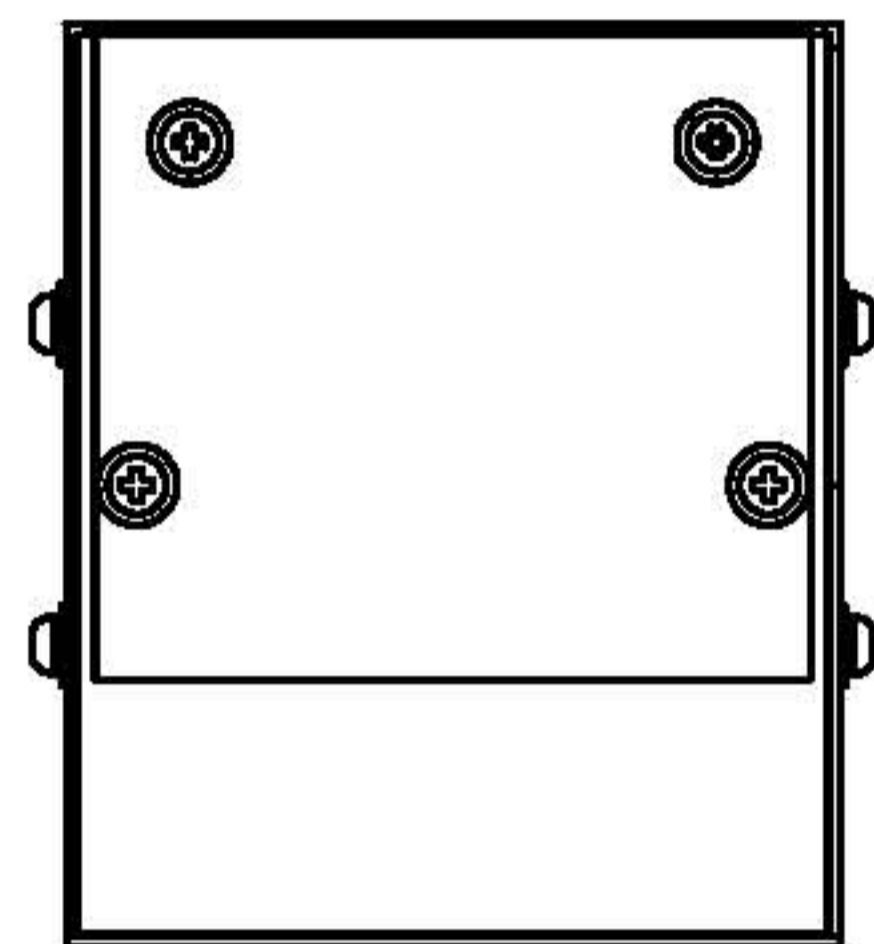
尺度	1/1	製図	設計	検図	分類	IGA-C
公差		発行			品名	IGA-C本体(V=4.0)
					図番	
レック株式会社						

# IGA - C 本体外観寸法図

尺度	1/1	製図	設計	検図	分類	IGA-C
公差					品名	IGA-C本体(232C)
		発行			図番	
レック株式会社						